



МИНИСТЕРСТВО СТРОИТЕЛЬСТВА И РАЗВИТИЯ ИНФРАСТРУКТУРЫ
СВЕРДЛОВСКОЙ ОБЛАСТИ

П Р И К А З

17 августа 2017

№ *887-17*

г. Екатеринбург

Об утверждении проекта планировки и проекта межевания территории квартала для размещения линейных объектов (газопровод высокого давления, теплотрасса, кабельные линии электропередачи) в районе улиц Краснофлотцев – Ползунова – Калиновского лесопарка – улицы Корепина

В соответствии с Градостроительным кодексом Российской Федерации, Законом Свердловской области от 12 октября 2015 года № 111-ОЗ «О перераспределении отдельных полномочий в сфере градостроительной деятельности между органами местного самоуправления муниципального образования «города Екатеринбург» и органами государственной власти Свердловской области», постановлением Правительства Свердловской области от 05.09.2012 № 963-ПП «Об утверждении Положения, структуры, предельного лимита штатной численности и фонда по должностным окладам в месяц Министерства строительства и развития инфраструктуры Свердловской области», Решением Екатеринбургской городской Думы от 06.07.2004 № 60/1 «Об утверждении Генерального плана развития городского округа – муниципального образования «город Екатеринбург» на период до 2025 года», с учетом протокола публичных слушаний по вопросу проекта планировки и проекта межевания территории квартала для размещения линейных объектов (газопровод высокого давления, теплотрасса, кабельные линии электропередачи) в районе улиц Краснофлотцев – Ползунова – Калиновского лесопарка – улицы Корепина от 14.07.2017 и заключения о результатах таких публичных слушаний от 14.07.2017,

ПРИКАЗЫВАЮ:

1. Утвердить проект планировки территории квартала для размещения линейных объектов (газопровод высокого давления, теплотрасса, кабельные линии электропередачи) в районе улиц Краснофлотцев – Ползунова – Калиновского лесопарка – улицы Корепина в следующем составе:

- 1) схема планировки территории (приложение № 1);
- 2) положение о размещении линейных объектов (приложение № 2);
- 3) план красных линий (приложение № 3);

4) ведомость координат характерных (поворотных) точек красных линий (приложение № 4).

2. Утвердить проект межевания территории квартала для размещения линейных объектов (газопровод высокого давления, теплотрасса, кабельные линии электропередачи) в районе улиц Краснофлотцев – Ползунова – Калиновского лесопарка – улицы Корепина в следующем составе:

1) схема межевания территории (приложение № 5);

2) перечень и сведения о площади образуемых земельных участков (приложение № 6);

3) перечень и сведения о площади образуемых частей земельных участков (приложение № 7).

3. Участникам градостроительной деятельности руководствоваться документацией по планировке территории квартала для размещения линейных объектов (газопровод высокого давления, теплотрасса, кабельные линии электропередачи) в районе улиц Краснофлотцев – Ползунова – Калиновского лесопарка – улицы Корепина, утвержденной настоящим приказом.

4. Отделу градостроительного развития Министерства строительства и развития инфраструктуры Свердловской области опубликовать настоящий приказ на «Официальном интернет-портале правовой информации Свердловской области» (www.pravo.gov66.ru) и разместить на официальном сайте Министерства строительства и развития инфраструктуры Свердловской области (<http://minstroy.midural.ru/>).

5. Контроль за исполнением настоящего приказа оставляю за собой.

Министр



М.М. Волков

Приложение № 1
к приказу Министерства
строительства и развития
инфраструктуры Свердловской
области
от 17.08.2017 № 887-П

Схема планировки территории

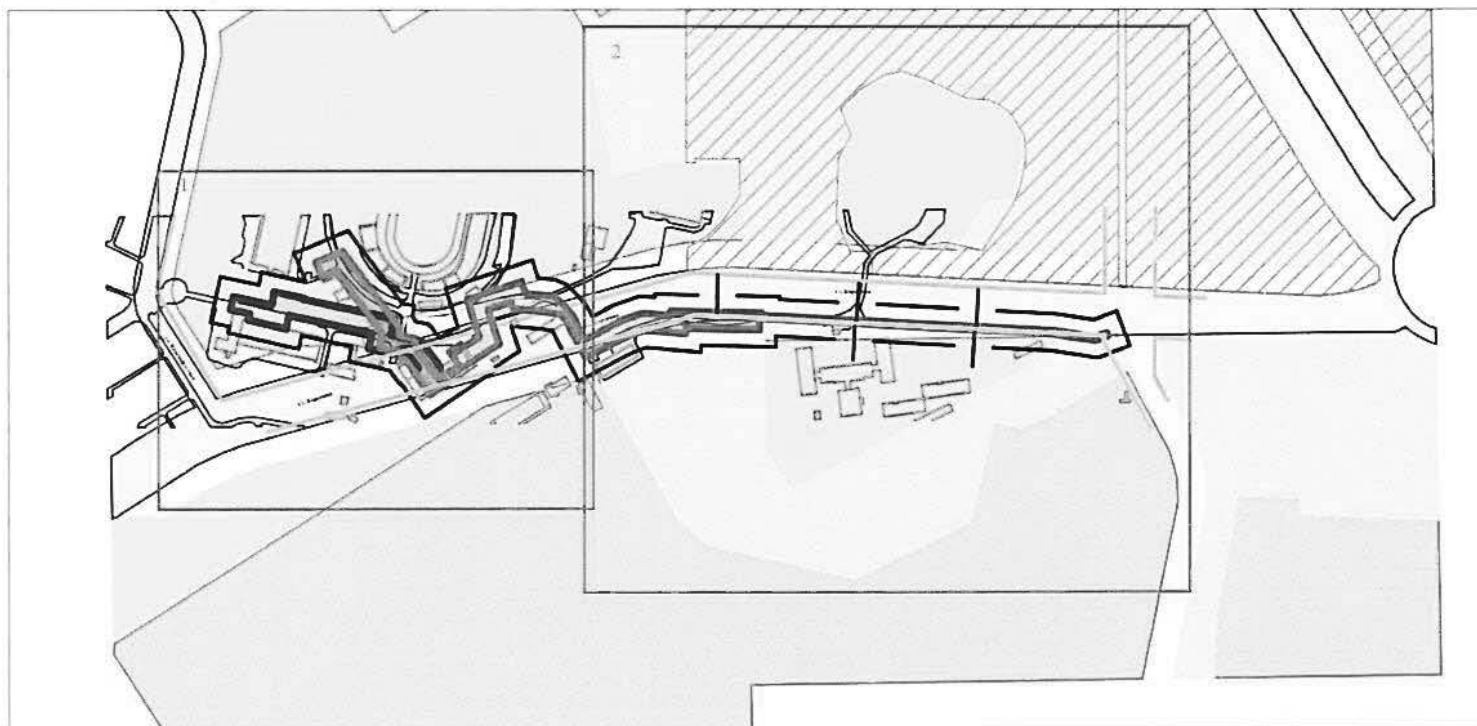

Условные обозначения:











□ - граница фрагмента

1, 2, ..., n - номер фрагмента

Фрагмент №1









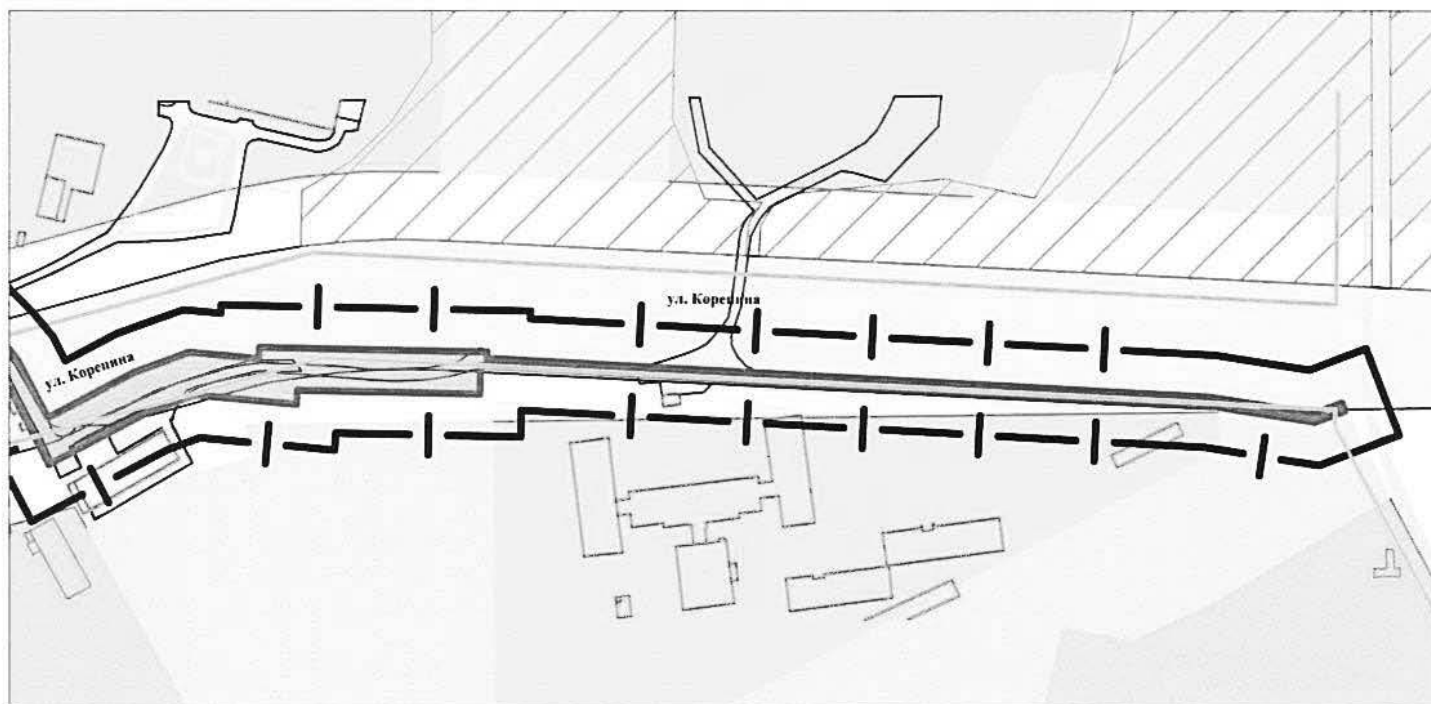



Условные обозначения, примененные на графических материалах проекта планировки и проекта межевания:

| | | | |
|---|--|---|--|
|  | Территории жилой и общественно-деловой зон Общественная и жилая застройка, застройка производственных территорий с повышенными архитектурно-художественными требованиями |  | Полоса отвода земли для строительства тепловых сетей |
|  | Территории производственной, сельскохозяйственной и режимной зон Промышленные предприятия, производственные базы, склады, предприятия коммунального обслуживания, объекты сельскохозяйственного назначения, военные объекты, режимные территории |  | Полоса отвода земли для строительства кабельной линии |
|  | Территории рекреационных зон Озелененные территории интенсивного общественного использования, в том числе лесные парки |  | Полоса отвода земли для строительства подземного газопровода |
|  | Лесопарки |  | Граница проектируемой территории |
|  | Территории инженерий и транспортной инфраструктуры Уличная сеть, проезды, проходы |  | Красные линии по ПП "Эльман". МУ "МГП", 2006г. |
| | |  | Контура существующих зданий и сооружений |

Фрагмент №2



Условные обозначения, примененные на графических материалах проекта планировки и проекта межевания:

| | | | |
|---|--|---|--|
|  | Территории жилой и общественно-деловой зон Общественная и жилая застройка, застройка производственных территорий с повышенными архитектурно-художественными требованиями |  | Полоса отвода земли для строительства тепловых сетей |
|  | Территории производственной, сельскохозяйственной и режимной зон Промышленные предприятия, производственные базы, склады, предприятия коммунального обслуживания, объекты сельскохозяйственного назначения, военные объекты, режимные территории |  | Полоса отвода земли для строительства кабельной линии |
|  | Территории рекреационных зон Озелененные территории интенсивного общественного использования, в том числе лесные парки |  | Полоса отвода земли для строительства подземного газопровода |
|  | Лесопарки |  | Граница проектируемой территории |
|  | Территории инженерной и транспортной инфраструктуры Уличная сеть, проезды, проходы |  | Красные линии по ПП "Эльман". МУ "МГП", 2006г. |
| | |  | Контура существующих зданий и сооружений |

Приложение № 2
к приказу Министерства
строительства и развития
инфраструктуры Свердловской
области
от 17.08.2017 № 887-17

Положение о размещении линейных объектов

Проект планировки и проект межевания территории для размещения линейных объектов (газопровод высокого давления, теплотрасса, кабельные линии электропередачи) в районе улиц Краснофлотцев – Ползунова – Калиновского лесопарка – улицы Корепина.

Границы территории по проекту планировки:
улица Краснофлотцев.

Характеристика проектируемой территории:
общая площадь проектируемой территории – 7,50 га, в том числе площадь территории полосы отвода под строительство линейных объектов – 2,00 га.

Проектом планировки предусмотрены следующие мероприятия:
строительство газопровода высокого давления II категории от врезки в существующий газопровод;
строительство электрических сетей;
строительство тепловых сетей.

Основные характеристики линейных объектов инженерной инфраструктуры

| Вид | Наименование | Параметры объекта | Ориентировочная протяженность по проекту планировки, м | Статус* |
|-----------------|------------------------------|------------------------|--|---------|
| 1 | 2 | 3 | 4 | 5 |
| трубопровод | газопровод высокого давления | труба диаметром 108 мм | 918,01 | С |
| трубопровод | газопровод высокого давления | труба диаметром 108 мм | 16,00 | С |
| кабельная линия | сеть электроснабжения | Напряжение 0,4 кВ | 260,00 | С |
| трубопровод | сеть теплоснабжения | труба 2Ду200 | 250,30 | С |
| трубопровод | сеть теплоснабжения | труба Ду200 | 93,71 | С |

* Статус: С – новое строительство.

Приложение № 3
к приказу Министерства
строительства и развития
инфраструктуры Свердловской
области
от 17.08.2017 № 887-П

План красных линий

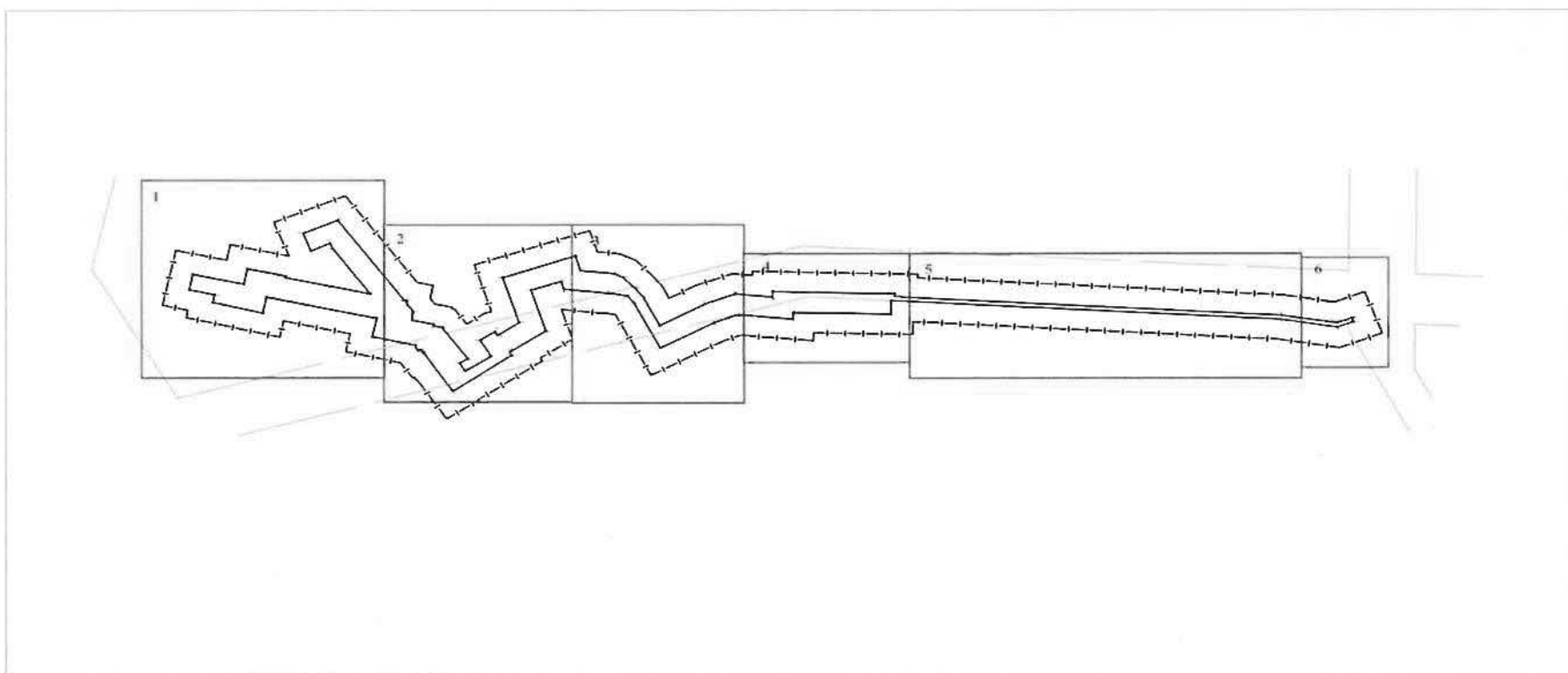

Условные обозначения:

 - граница фрагмента

1, 2, ..., n - номер фрагмента

Фрагмент № 1

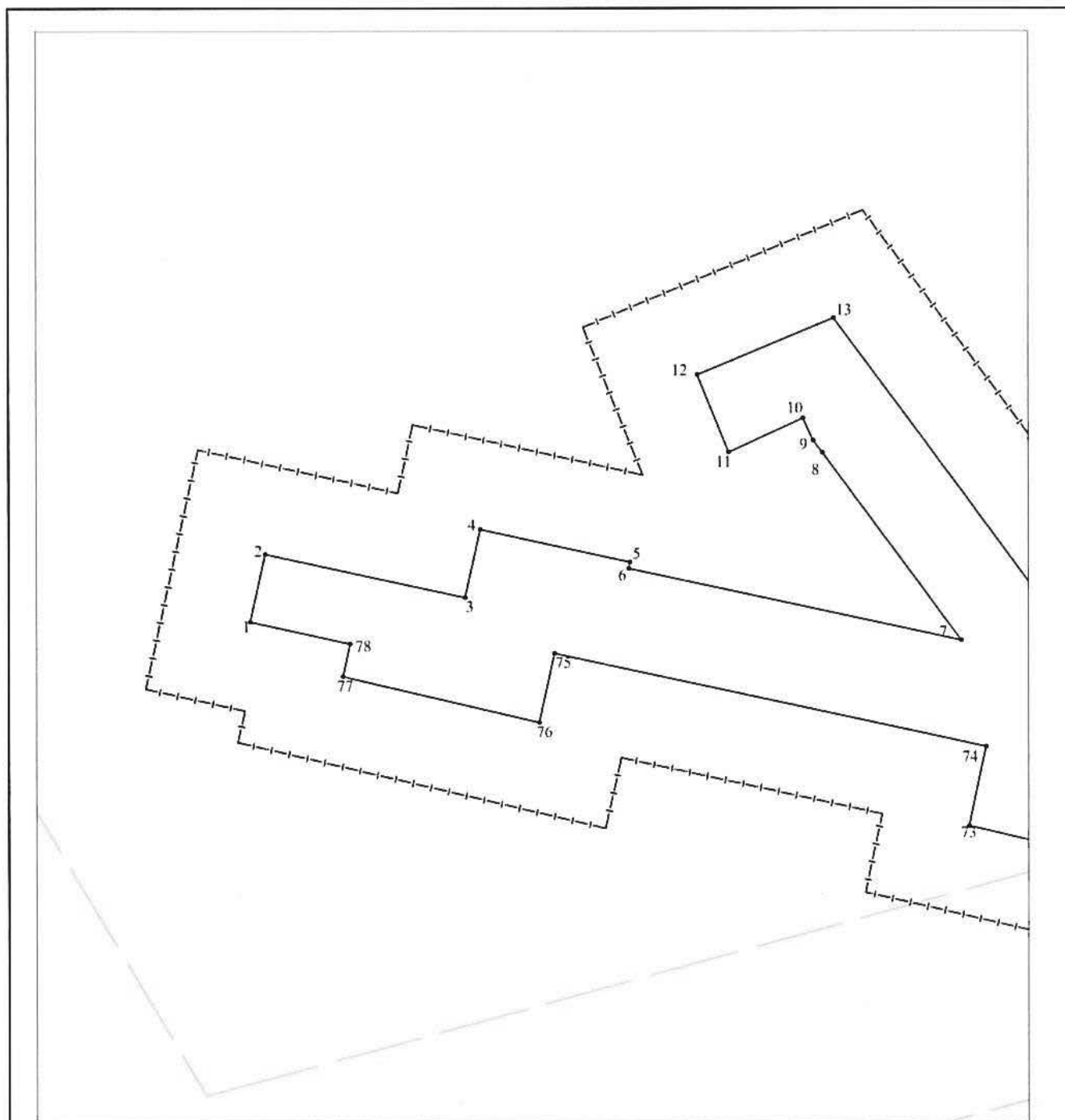

Условные обозначения, примененные на графических материалах проекта планировки и проекта межевания:



Граница проектируемой территории



Красные линии по ПП "Эльмаш". МУ "МГП", 2006г.



Проектируемые красные линии линейного объекта



Обозначение характерной (поворотной) точки проектируемой красной линии линейного объекта

Фрагмент № 2

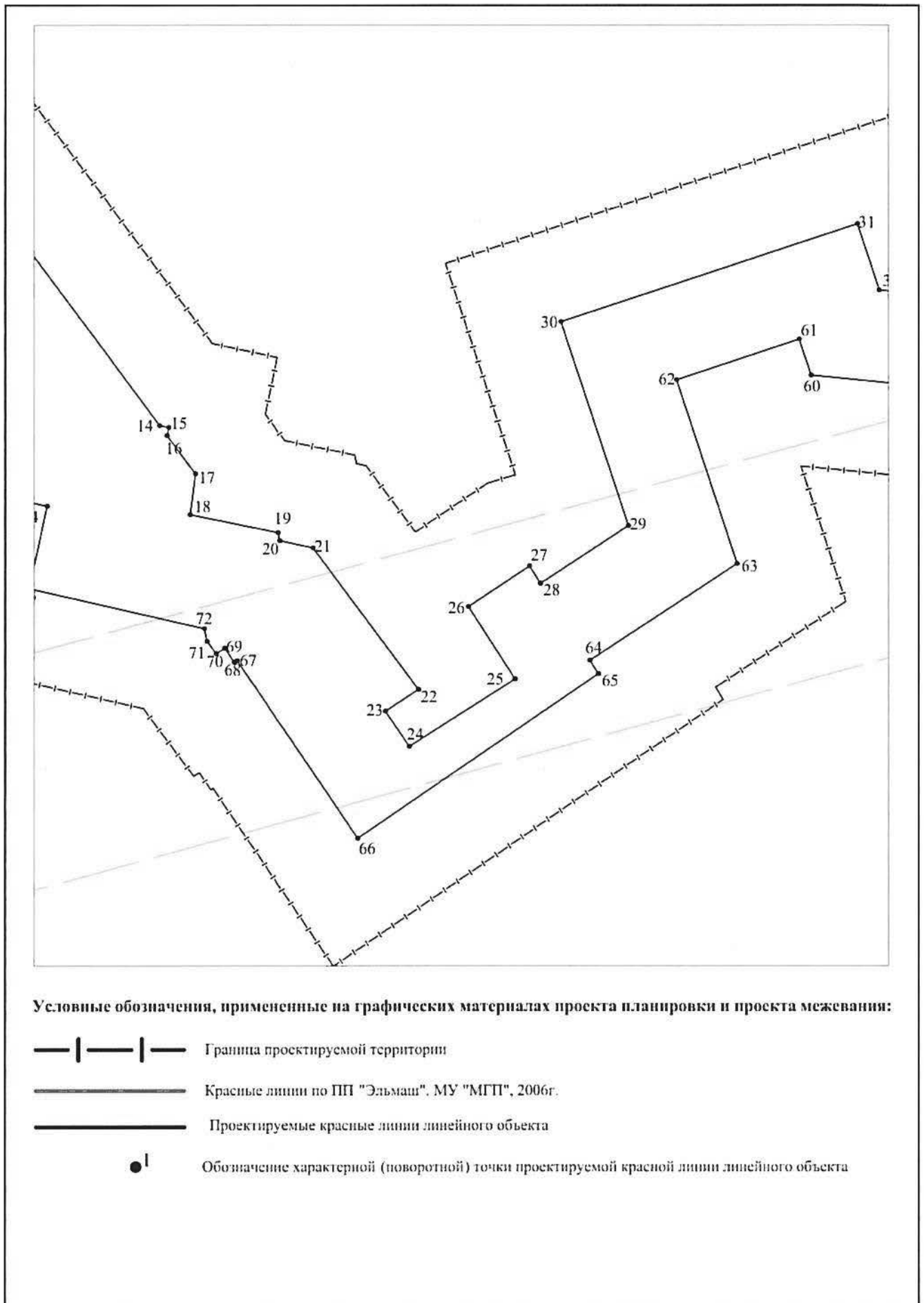

Фрагмент № 3

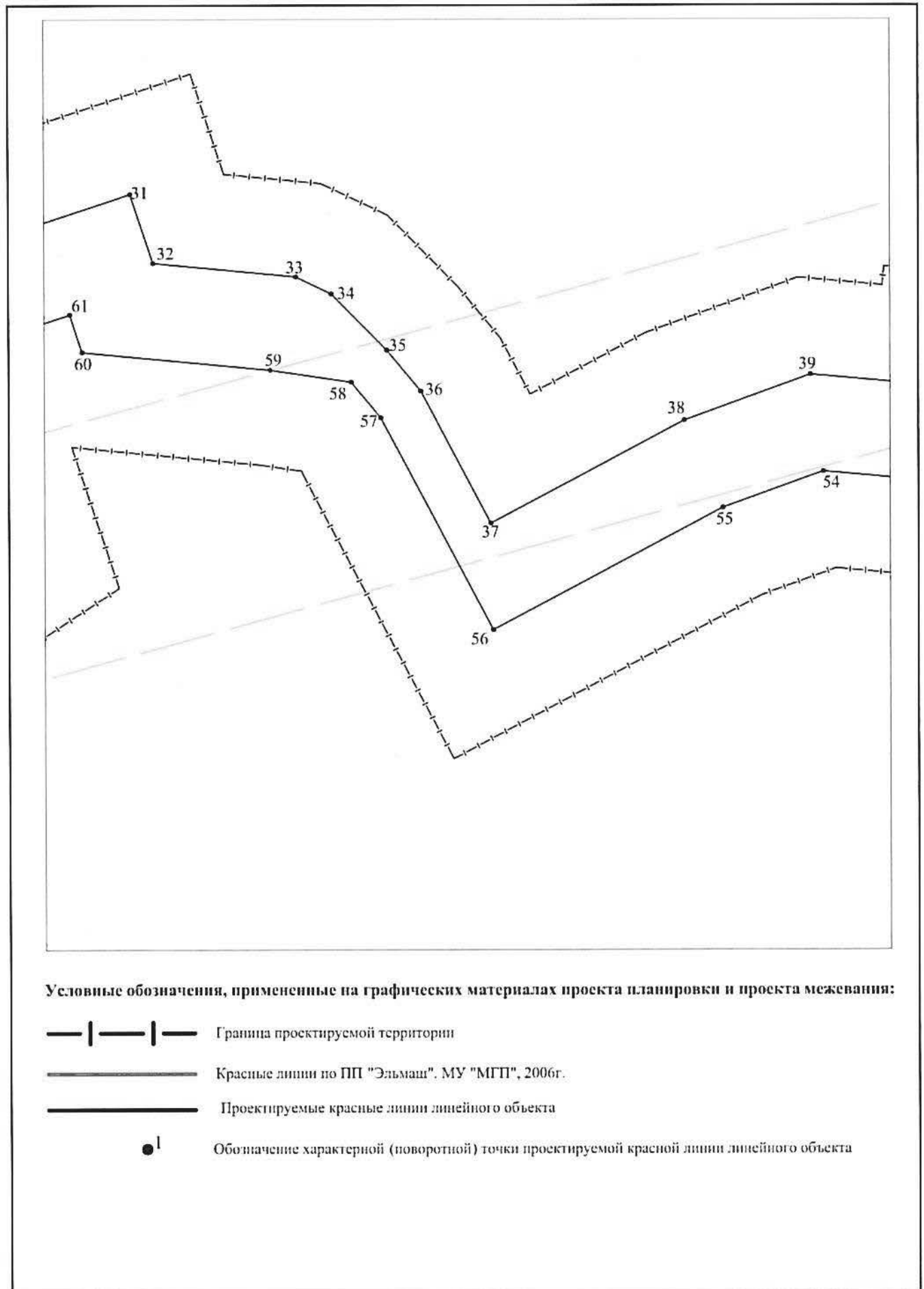

Фрагмент № 4

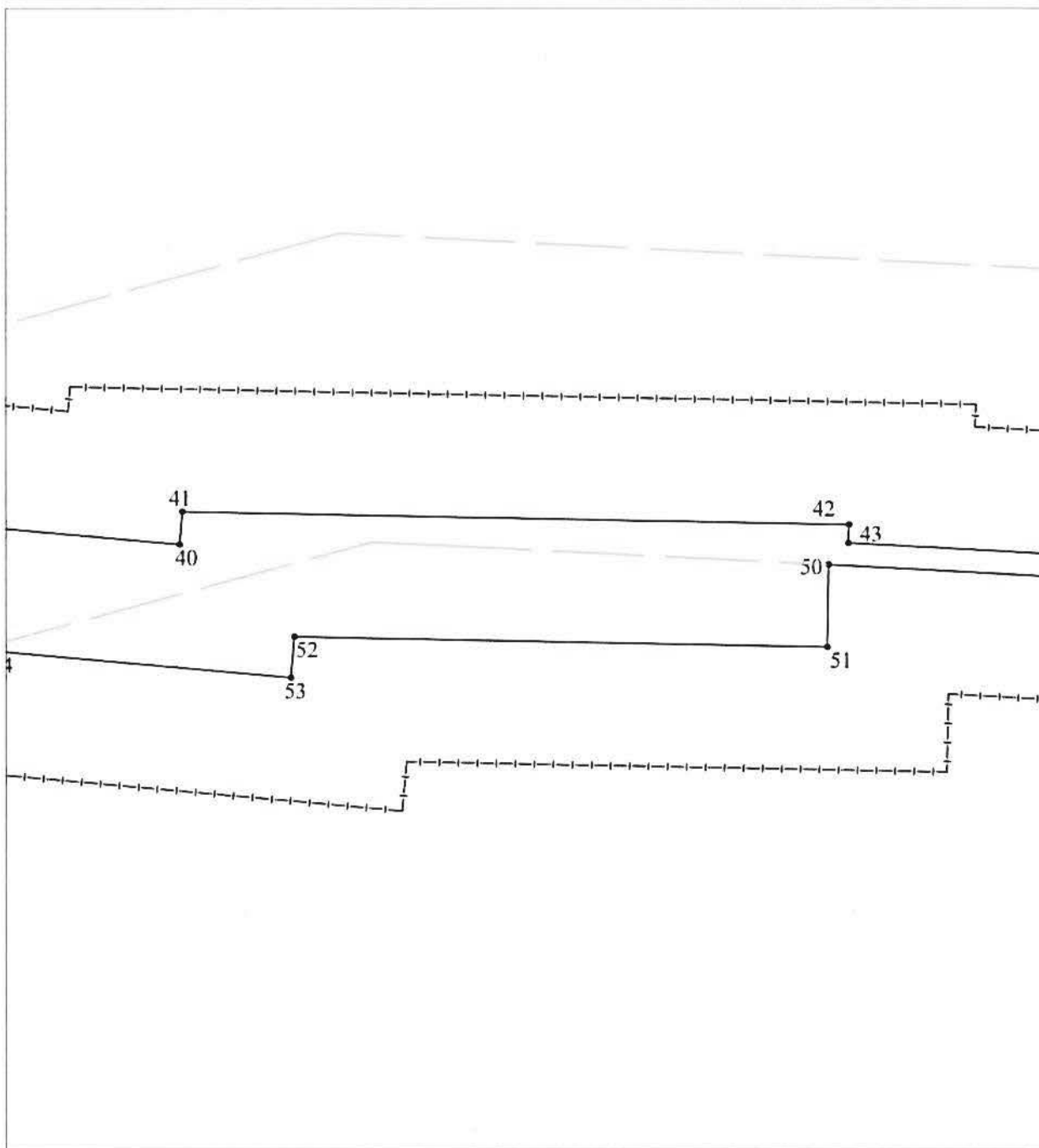

Условные обозначения, примененные на графических материалах проекта планировки и проекта межевания:



Граница проектируемой территории



Красные линии по ПП "Эльмаш". МУ "МГП", 2006г.



Проектируемые красные линии линейного объекта



Обозначение характерной (поворотной) точки проектируемой красной линии линейного объекта

Фрагмент № 5

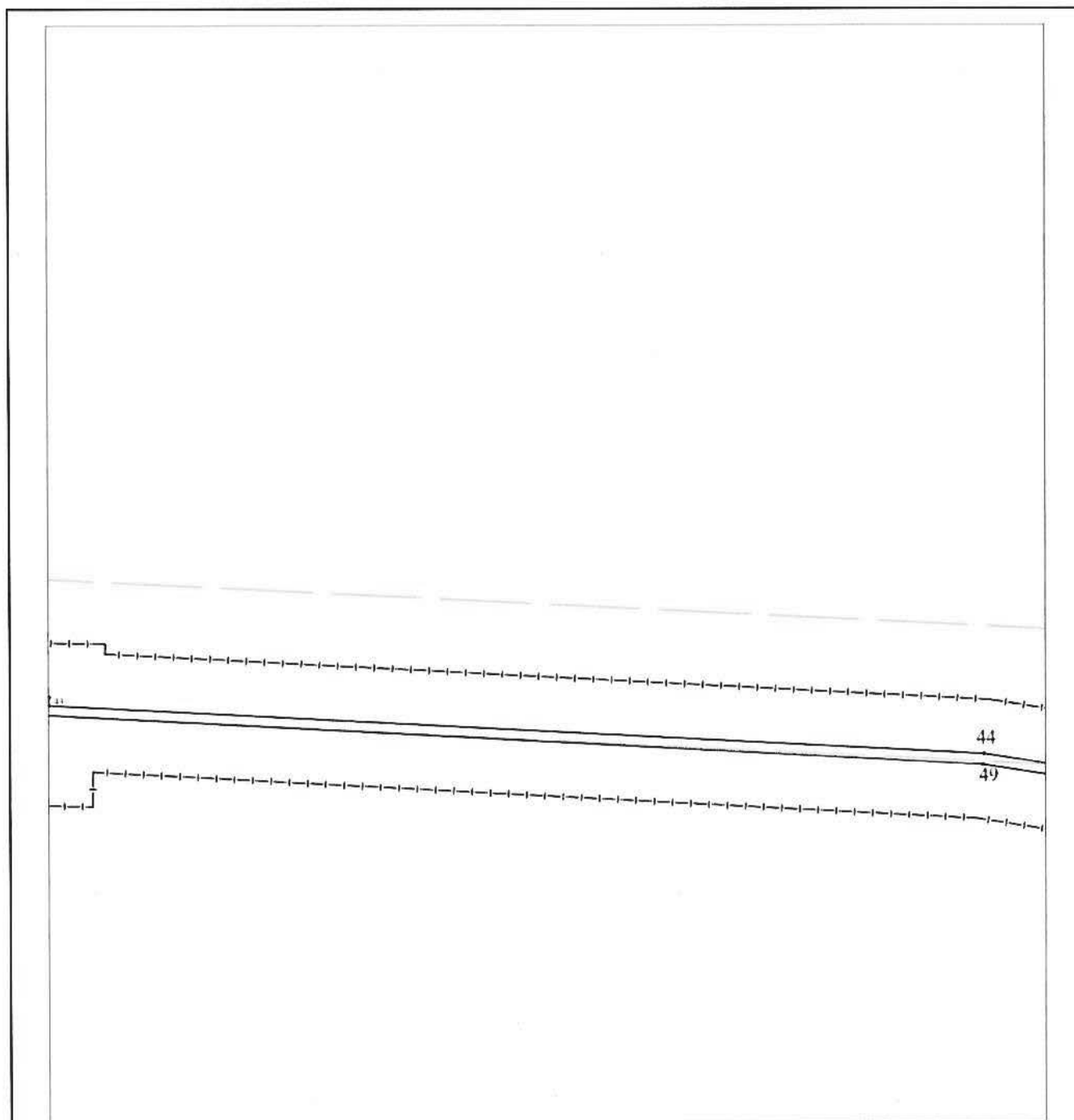

Условные обозначения, примененные на графических материалах проекта планировки и проекта межевания:



Граница проектируемой территории



Красные линии по ПП "Эльмаш". МУ "МГП", 2006г.



Проектируемые красные линии линейного объекта



Обозначение характерной (поворотной) точки проектируемой красной линии линейного объекта

Фрагмент № 6

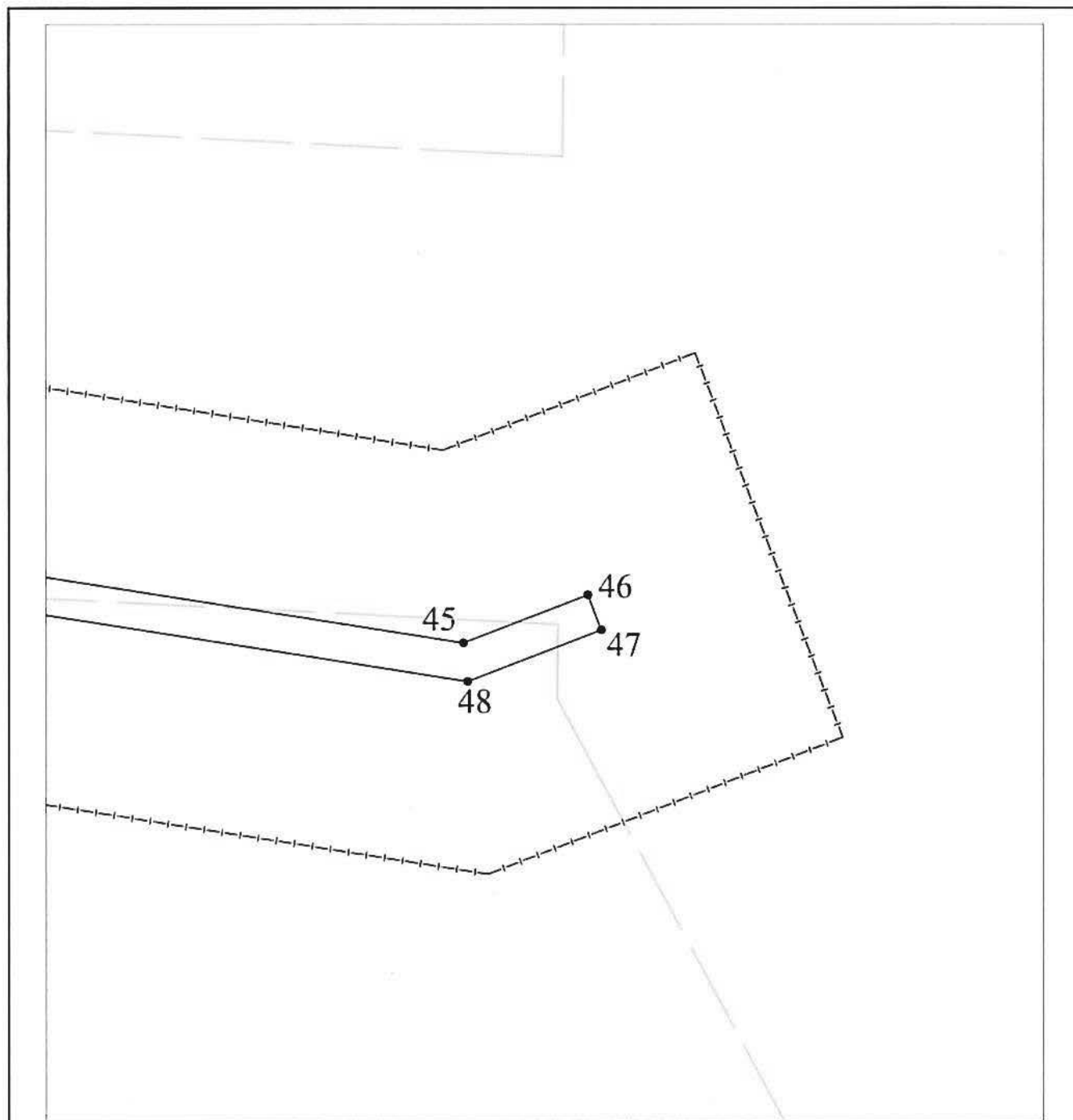

Условные обозначения, примененные на графических материалах проекта планировки и проекта межевания:



Граница проектируемой территории



Красные линии по ПП "Эльмаш". МУ "МГП", 2006г.



Проектируемые красные линии линейного объекта



Обозначение характерной (поворотной) точки проектируемой красной линии линейного объекта

Приложение № 4
к приказу Министерства
строительства и развития
инфраструктуры Свердловской
области
от 17.08.2017 № 887-17

Ведомость координат характерных (поворотных) точек красных линий

| Условный номер точки | Координаты, м. (МСК – 66) | |
|----------------------------|---------------------------|------------|
| | X | Y |
| 1 | 2 | 3 |
| 1 | 397180.30 | 1536218.30 |
| 2 | 397195.67 | 1536221.67 |
| 3 | 397185.79 | 1536267.03 |
| 4 | 397201.32 | 1536270.43 |
| 5 | 397193.83 | 1536304.61 |
| 6 | 397192.42 | 1536304.30 |
| 7 | 397176.02 | 1536380.04 |
| 8 | 397218.73 | 1536348.33 |
| 9 | 397221.50 | 1536346.28 |
| 10 | 397226.56 | 1536343.92 |
| 11 | 397218.82 | 1536327.07 |
| 12 | 397236.44 | 1536319.93 |
| 13 | 397249.38 | 1536350.90 |
| 14 | 397169.46 | 1536410.35 |
| 15 | 397169.03 | 1536412.34 |
| 16 | 397167.29 | 1536411.96 |
| 17 | 397158.91 | 1536418.20 |
| 18 | 397150.01 | 1536417.07 |
| 19 | 397146.05 | 1536436.25 |
| 20 | 397144.30 | 1536436.64 |
| 21 | 397142.75 | 1536443.82 |
| 22 | 397111.76 | 1536466.82 |
| 23 | 397107.03 | 1536459.58 |
| 24 | 397099.32 | 1536464.82 |
| 25 | 397114.06 | 1536487.96 |
| 26 | 397129.86 | 1536477.73 |
| 27 | 397138.73 | 1536491.11 |
| 28 | 397134.97 | 1536493.52 |
| 29 | 397147.58 | 1536512.76 |
| 30 | 397192.15 | 1536498.06 |
| 31 | 397213.55 | 1536562.95 |
| 32 | 397199.08 | 1536567.73 |
| 33 | 397196.19 | 1536597.62 |
| 34 | 397192.63 | 1536605.08 |
| 35 | 397180.81 | 1536616.68 |
| 36 | 397172.19 | 1536623.78 |

| 1 | 2 | 3 |
|----|-----------|------------|
| 37 | 397144.53 | 1536638.39 |
| 38 | 397166.04 | 1536679.11 |
| 39 | 397175.61 | 1536705.64 |
| 40 | 397172.61 | 1536738.84 |
| 41 | 397177.93 | 1536739.32 |
| 42 | 397175.75 | 1536848.03 |
| 43 | 397172.75 | 1536847.92 |
| 44 | 397154.41 | 1537193.03 |
| 45 | 397146.57 | 1537242.73 |
| 46 | 397151.69 | 1537256.04 |
| 47 | 397147.96 | 1537257.48 |
| 48 | 397142.45 | 1537243.17 |
| 49 | 397150.42 | 1537192.61 |
| 50 | 397169.24 | 1536844.72 |
| 51 | 397155.82 | 1536844.45 |
| 52 | 397157.56 | 1536757.56 |
| 53 | 397150.89 | 1536756.96 |
| 54 | 397155.29 | 1536708.26 |
| 55 | 397147.70 | 1536687.21 |
| 56 | 397122.17 | 1536638.89 |
| 57 | 397166.62 | 1536615.41 |
| 58 | 397174.12 | 1536609.24 |
| 59 | 397176.62 | 1536592.18 |
| 60 | 397180.43 | 1536552.82 |
| 61 | 397188.30 | 1536550.22 |
| 62 | 397179.42 | 1536523.31 |
| 63 | 397139.27 | 1536536.55 |
| 64 | 397118.12 | 1536504.29 |
| 65 | 397115.17 | 1536506.17 |
| 66 | 397079.30 | 1536453.56 |
| 67 | 397118.08 | 1536427.30 |
| 68 | 397117.69 | 1536426.74 |
| 69 | 397120.81 | 1536424.61 |
| 70 | 397119.63 | 1536422.74 |
| 71 | 397122.25 | 1536420.77 |
| 72 | 397125.08 | 1536420.14 |
| 73 | 397133.82 | 1536381.81 |
| 74 | 397151.87 | 1536385.71 |
| 75 | 397173.13 | 1536287.39 |
| 76 | 397157.41 | 1536283.88 |
| 77 | 397167.89 | 1536239.25 |
| 78 | 397175.32 | 1536240.85 |

Приложение № 5
к приказу Министерства
строительства и развития
инфраструктуры Свердловской
области
от 17.08.2017 № 887-17

Схема межевания территории

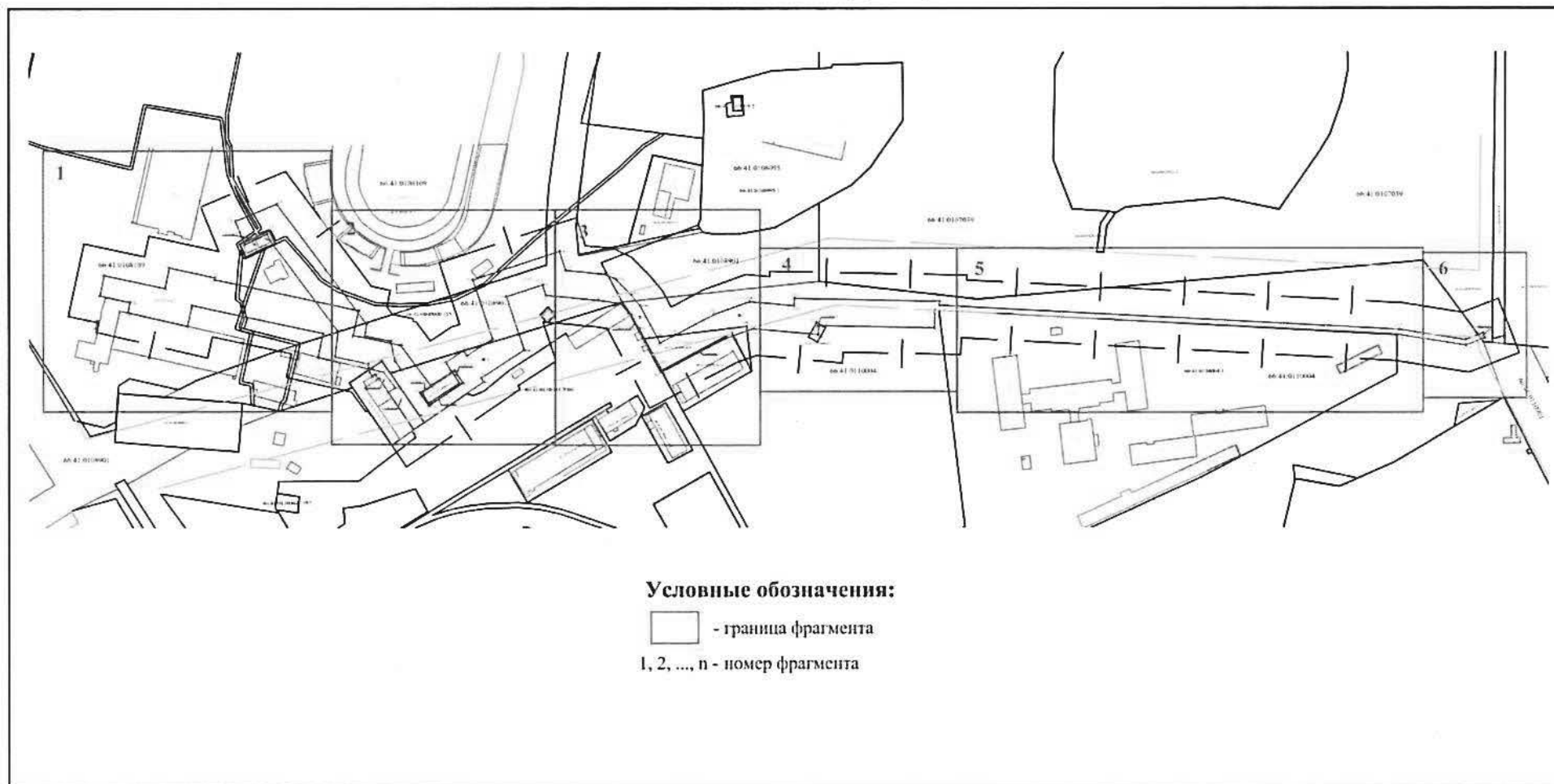

Фрагмент № 1

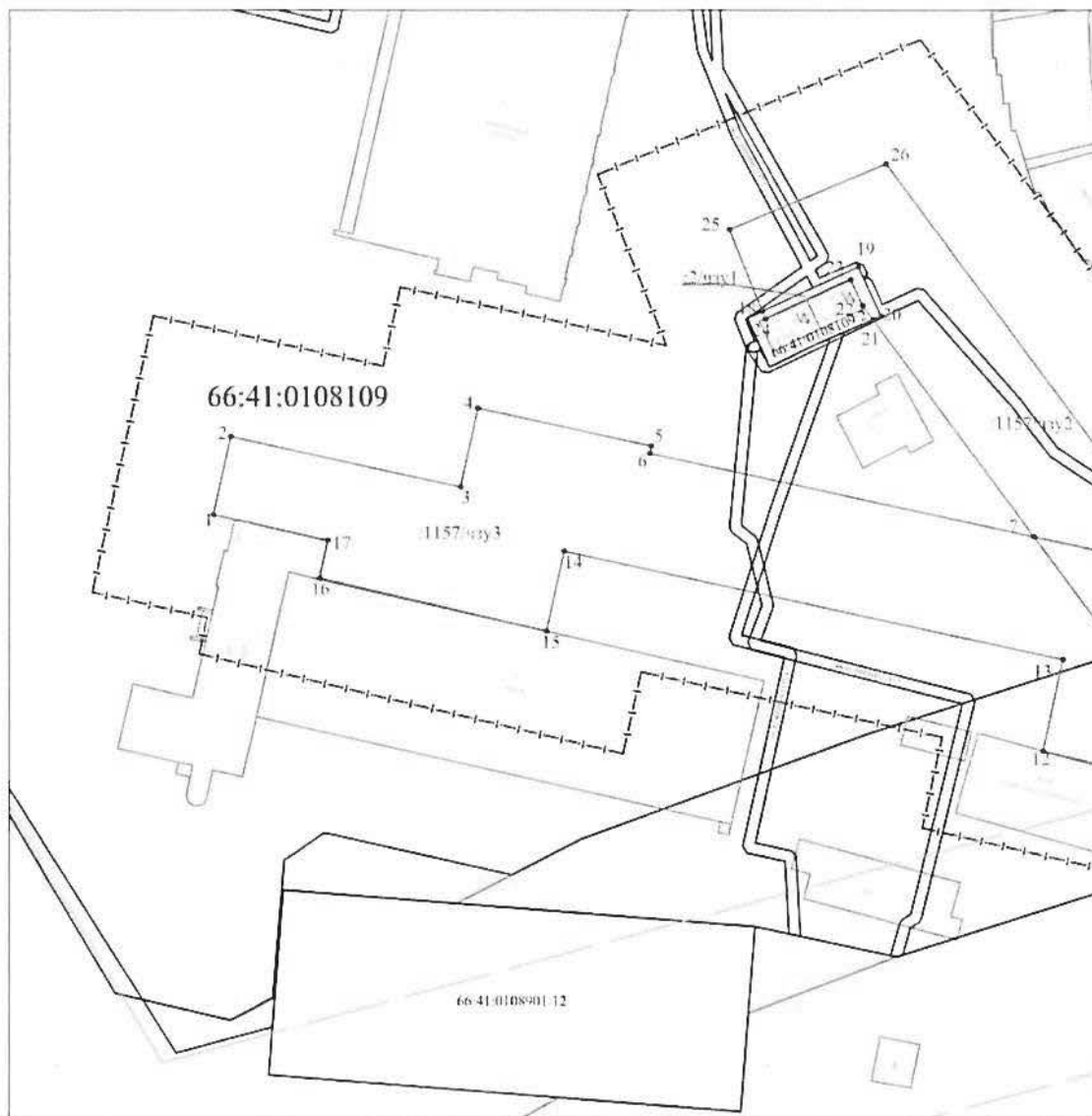

Условные обозначения, примененные на графических материалах проекта планировки и проекта межевания:

- | | |
|-----------------|--|
| — — — | Граница проектируемой территории |
| — — — — — | Красные линии по ПП "Эльмаш". МУ "МП", 2006г. |
| — — — — — | Границы формируемых (образуемых) земельных участков, границы образуемых частей существующих земельных участков для размещения линейных объектов (газопровод высокого давления, теплотрасса, кабельные линии электропередачи) |
| — — — — — | Контура существующих зданий и сооружений |
| — — — — — | Границы кадастровых кварталов по сведениям Единого государственного реестра недвижимости |
| — — — — — | Границы (декларированные, уточненные) существующих земельных участков (частей земельных участков), сведения о местоположении которых содержатся в Едином государственном реестре |
| 66:41:0108109 | Обозначение номера кадастрового квартала |
| 66:41:0108109:2 | Обозначение кадастрового номера существующего земельного участка |
| ① | Обозначение условного номера образуемого земельного участка для размещения линейных объектов (газопровод высокого давления, теплотрасса, кабельные линии электропередачи) |
| 1/чзу1 | Обозначение образуемой части существующего земельного участка для размещения линейных объектов (газопровод высокого давления, теплотрасса, кабельные линии электропередачи) |
| ●1 | Обозначение характерной точки образуемого земельного участка, образуемой части существующего земельного участка для размещения линейных объектов (газопровод высокого давления, теплотрасса, кабельные линии электропередачи) и ее номер |

Фрагмент № 2

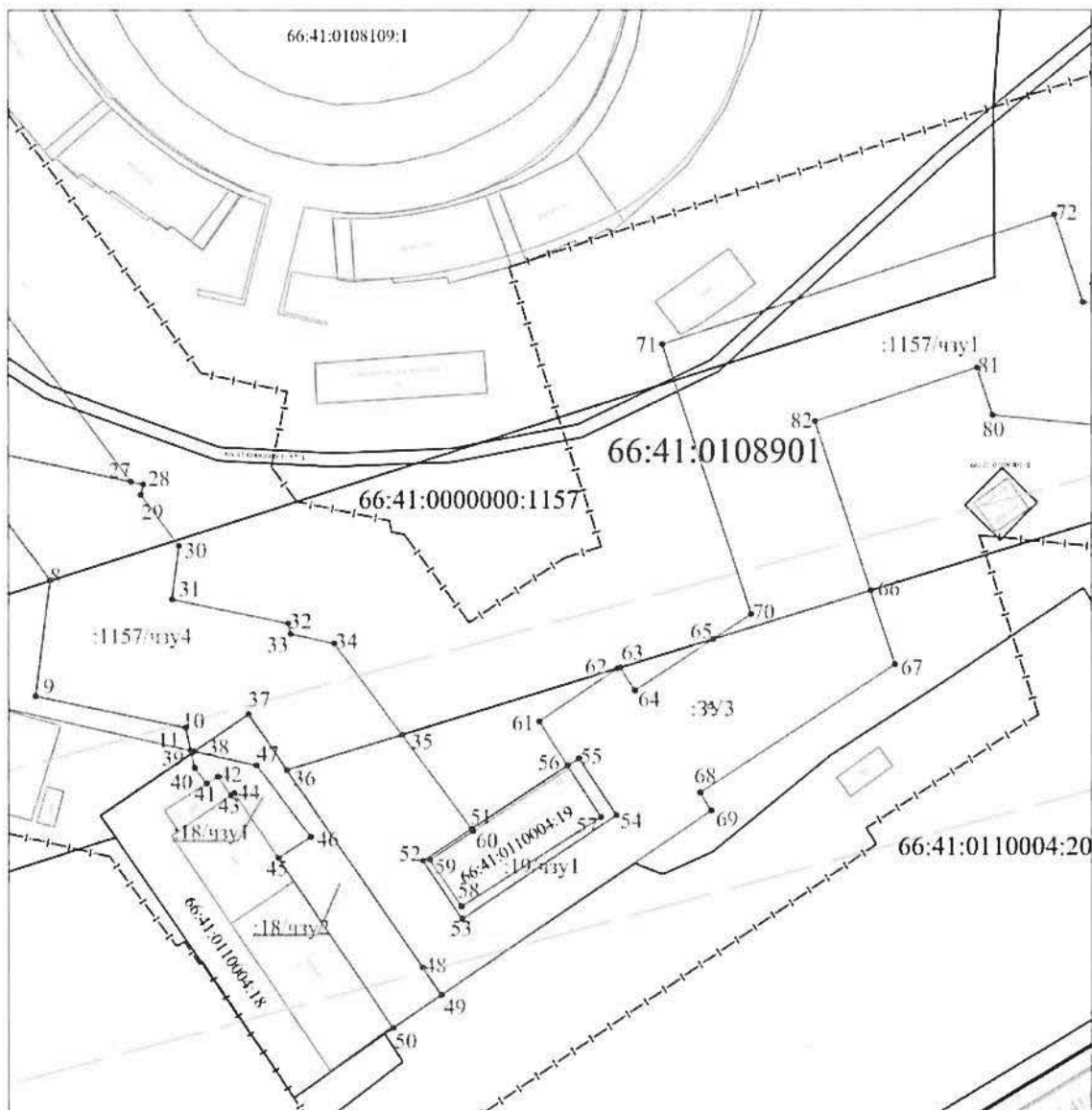

Условные обозначения, примененные на графических материалах проекта планировки и проекта межевания:

- | | |
|-----------------|--|
| — — — | Граница проектируемой территории |
| — | Красные линии по ШП "Ольмаш". МУ "МП", 2006г. |
| — | Границы формируемых (образуемых) земельных участков, границы образуемых частей существующих земельных участков для размещения линейных объектов (газопровод высокого давления, теплотрасса, кабельные линии электропередачи) |
| — | Контур существующих зданий и сооружений |
| — | Границы кадастровых кварталов по сведениям Единого государственного реестра недвижимости |
| — | Границы (декларированные, уточненные) существующих земельных участков (частей земельных участков), сведения о местоположении которых содержатся в Едином государственном реестре |
| 66:41:0108109 | Обозначение номера кадастрового квартала |
| 66:41:0108109:2 | Обозначение кадастрового номера существующего земельного участка |
| ① | Обозначение условного номера образуемого земельного участка для размещения линейных объектов (газопровод высокого давления, теплотрасса, кабельные линии электропередачи) |
| :1/чзу1 | Обозначение образуемой части существующего земельного участка для размещения линейных объектов (газопровод высокого давления, теплотрасса, кабельные линии электропередачи) |
| ●1 | Обозначение характерной точки образуемого земельного участка, образуемой части существующего земельного участка для размещения линейных объектов (газопровод высокого давления, теплотрасса, кабельные линии электропередачи) и ее номер |

Фрагмент № 3

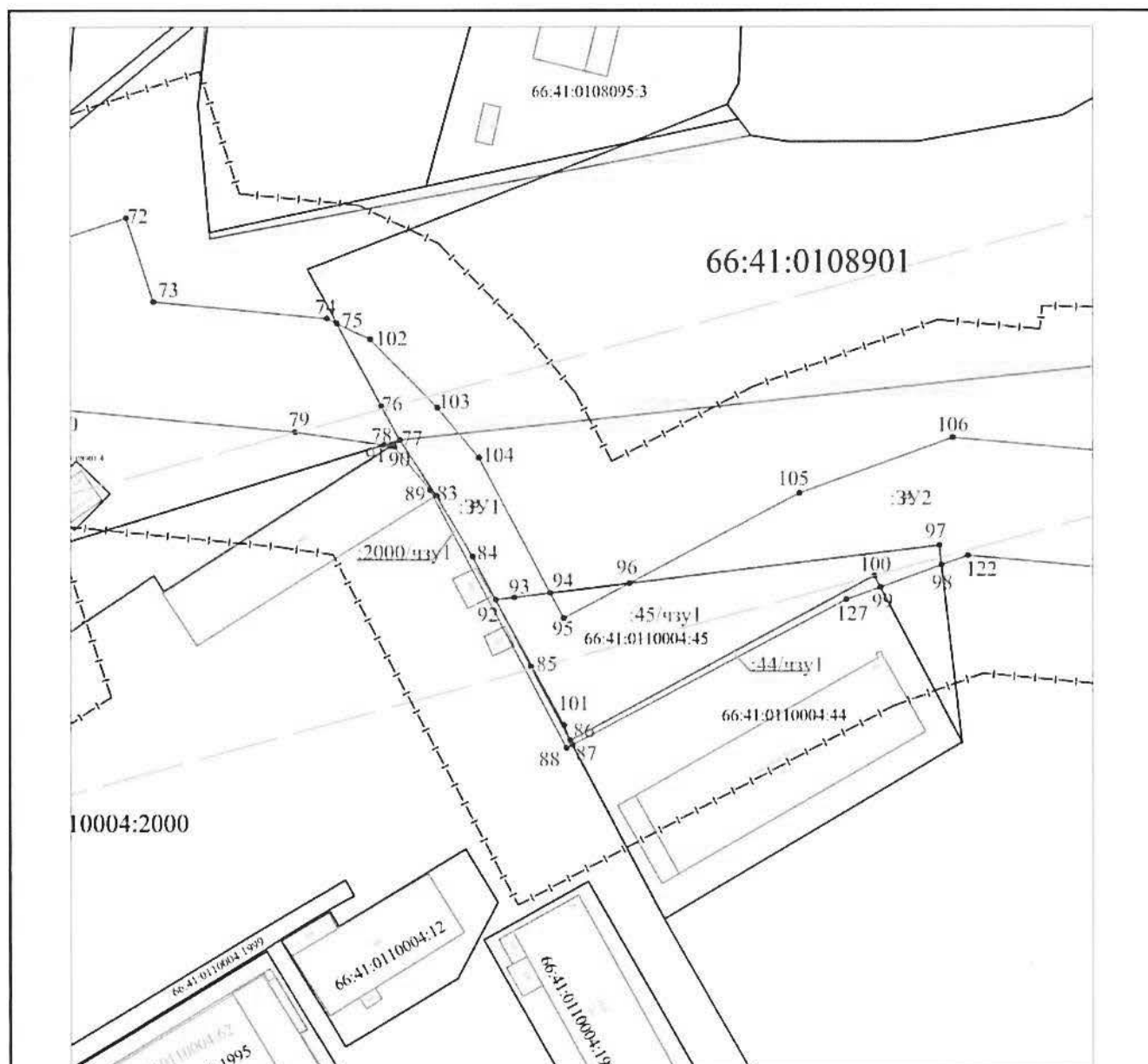

Условные обозначения, примененные на графических материалах проекта планировки и проекта межевания:

- | | |
|-----------------|--|
| — — — | Граница проектируемой территории |
| — — — — — | Красные линии по ПП "Эльман", МУ "МГП", 2006г |
| — — — — — | Границы формируемых (образуемых) земельных участков, границы образуемых частей существующих земельных участков для размещения линейных объектов (газопровод высокого давления, теплотрасса, кабельные линии электропередачи) |
| — — — — — | Контура существующих зданий и сооружений |
| — — — — — | Границы кадастровых кварталов по сведениям Единого государственного реестра недвижимости |
| — — — — — | Границы (декларированные, уточненные) существующих земельных участков (частей земельных участков), сведения о местонахождении которых содержатся в Едином государственном реестре |
| 66:41:0108109 | Обозначение номера кадастрового квартала |
| 66:41:0108109:2 | Обозначение кадастрового номера существующего земельного участка |
| ① | Обозначение условного номера образуемого земельного участка для размещения линейных объектов (газопровод высокого давления, теплотрасса, кабельные линии электропередачи) |
| 1/чзуп | Обозначение образуемой части существующего земельного участка для размещения линейных объектов (газопровод высокого давления, теплотрасса, кабельные линии электропередачи) |
| ● | Обозначение характерной точки образуемого земельного участка, образуемой части существующего земельного участка для размещения линейных объектов (газопровод высокого давления, теплотрасса, кабельные линии электропередачи) и ее номер |

Фрагмент № 4

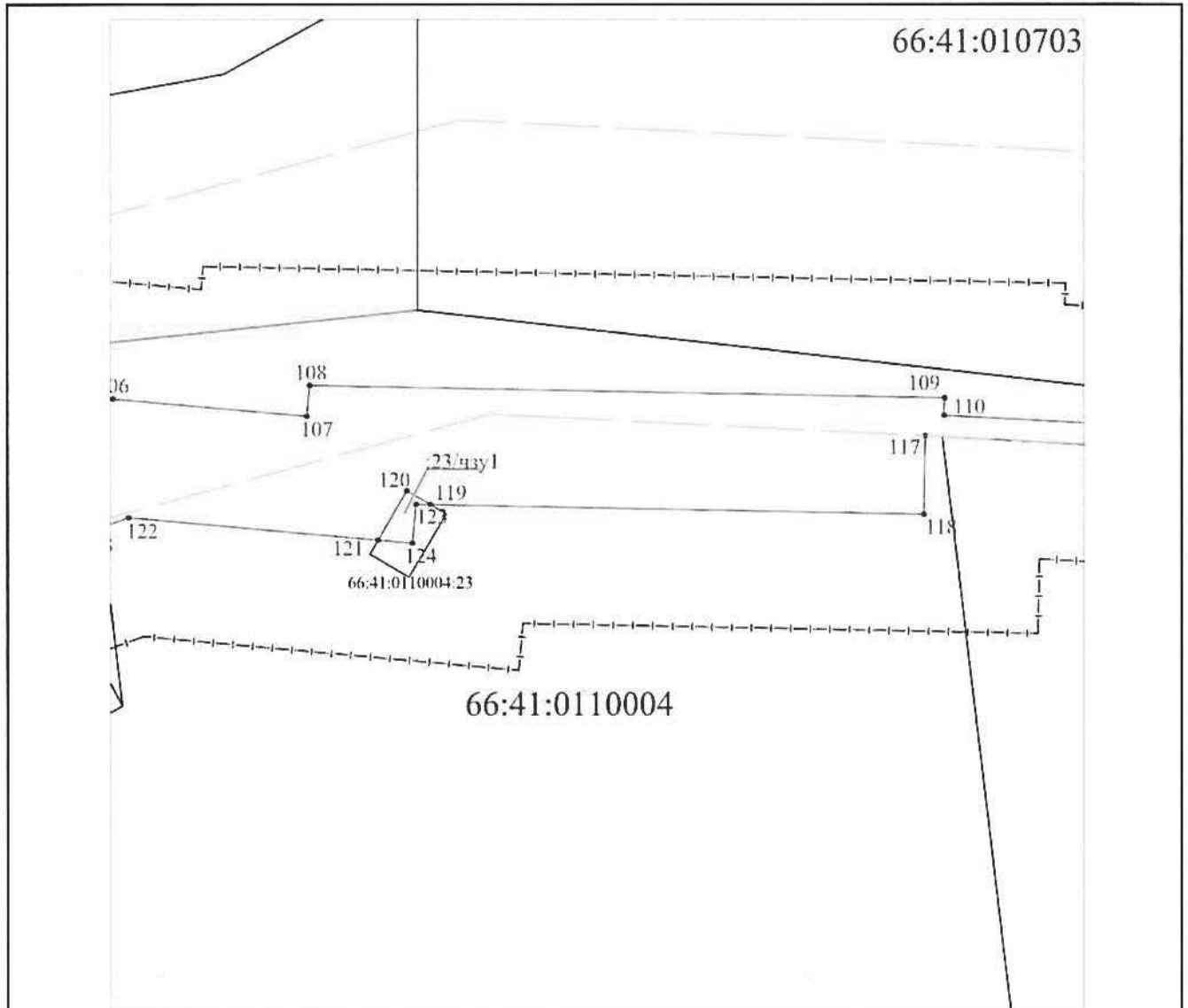

Условные обозначения, примененные на графических материалах проекта планировки и проекта межевания:

- | ——— | ——— Граница проектируемой территории
- — — — — Красные линии по ПП "Эльмаш". МУ "МГП", 2006г.
- Границы формируемых (образуемых) земельных участков, границы образуемых частей существующих земельных участков для размещения линейных объектов (газопровод высокого давления, теплотрасса, кабельные линии электропередачи)
- Контура существующих зданий и сооружений
- Границы кадастровых кварталов по сведениям Единого государственного реестра недвижимости
- Границы (декларированные, уточненные) существующих земельных участков (частей земельных участков), сведения о местоположении которых содержатся в Едином государственном реестре
- 66:41:0108109 Обозначение номера кадастрового квартала
- 66:41:0108109:2 Обозначение кадастрового номера существующего земельного участка
- ① Обозначение условного номера образуемого земельного участка для размещения линейных объектов (газопровод высокого давления, теплотрасса, кабельные линии электропередачи)
- 1/чзу1 Обозначение образуемой части существующего земельного участка для размещения линейных объектов (газопровод высокого давления, теплотрасса, кабельные линии электропередачи)
- 1 Обозначение характерной точки образуемого земельного участка, образуемой части существующего земельного участка для размещения линейных объектов (газопровод высокого давления, теплотрасса, кабельные линии электропередачи) и ее номер

Фрагмент № 5

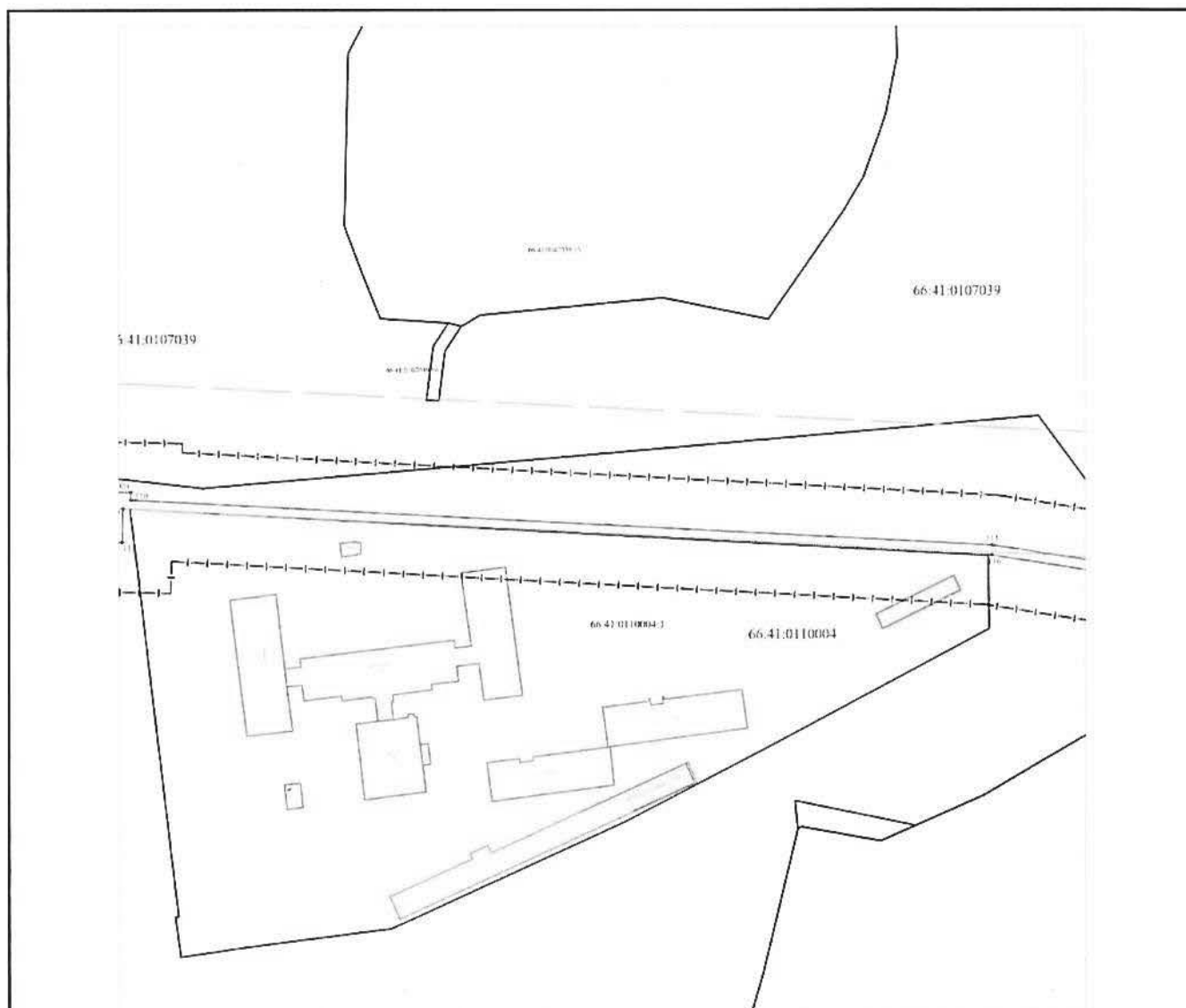

Условные обозначения, примененные на графических материалах проекта планировки и проекта межевания:

- | — | — Граница проектируемой территории
- — — Красные линии по ПП "Эльмаш". МУ "МГП", 2006г.
- — — Границы формируемых (образуемых) земельных участков, границы образуемых частей существующих земельных участков для размещения линейных объектов (газопровод высокого давления, теплотрасса, кабельные линии электропередачи)
- — — Контура существующих зданий и сооружений
- — — Границы кадастровых кварталов по сведениям Единого государственного реестра недвижимости
- — — Границы (декларированные, уточненные) существующих земельных участков (частей земельных участков), сведения о местоположении которых содержатся в Едином государственном реестре
- 66:41:0108109 Обозначение номера кадастрового квартала
- 66:41:0108109:2 Обозначение кадастрового номера существующего земельного участка
- ① Обозначение условного номера образуемого земельного участка для размещения линейных объектов (газопровод высокого давления, теплотрасса, кабельные линии электропередачи)
- 1/чзу1 Обозначение образуемой части существующего земельного участка для размещения линейных объектов (газопровод высокого давления, теплотрасса, кабельные линии электропередачи)
- 1 Обозначение характерной точки образуемого земельного участка, образуемой части существующего земельного участка для размещения линейных объектов (газопровод высокого давления, теплотрасса, кабельные линии электропередачи) и ее номер

Фрагмент № 6

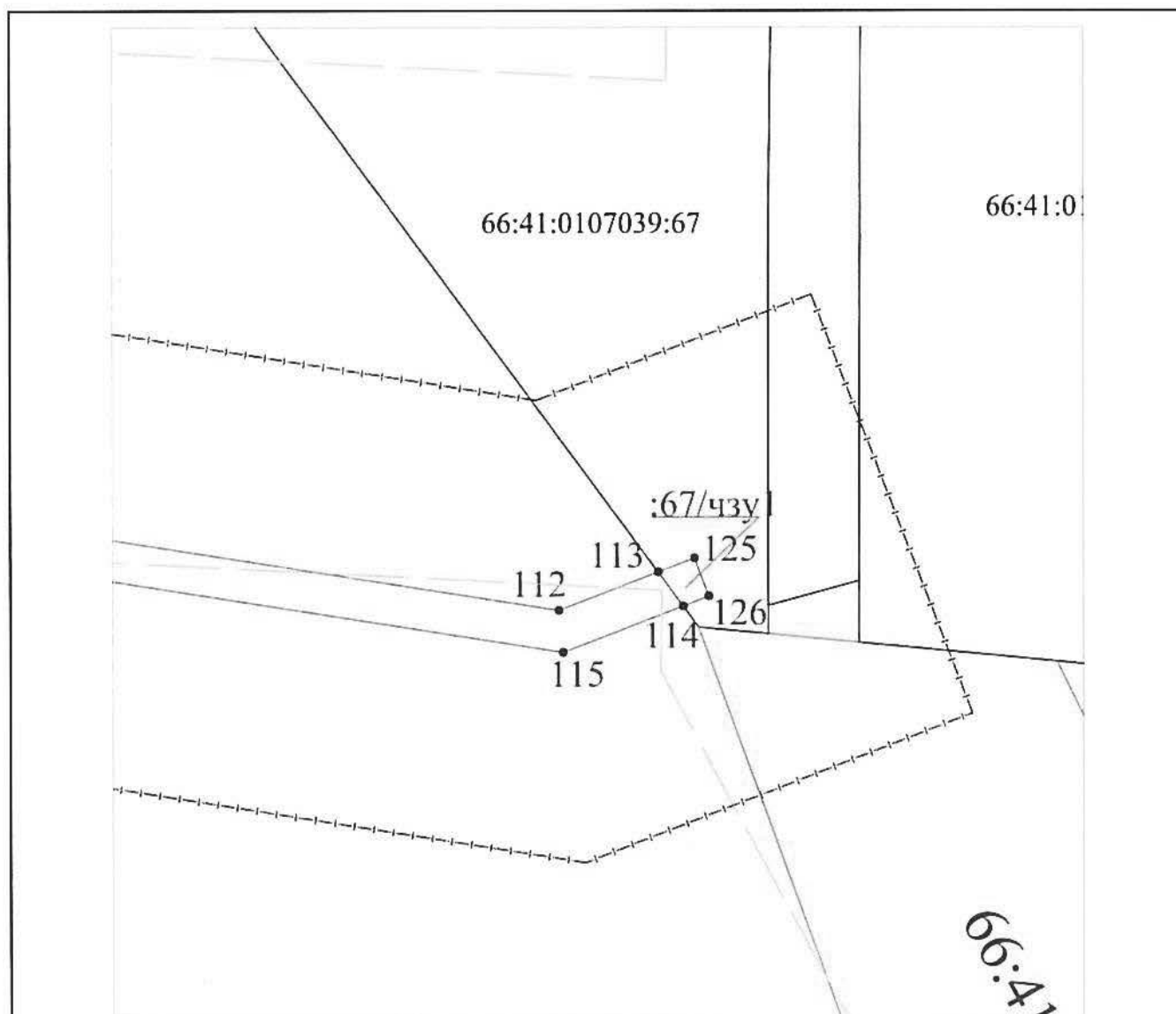

Условные обозначения, примененные на графических материалах проекта планировки и проекта межевания:

- | | |
|-----------------|--|
| — — — | Граница проектируемой территории |
| — — — — — | Красные линии по ПП "Эльмаш". МУ "МГП", 2006г. |
| — — — — — | Границы формируемых (образуемых) земельных участков, границы образуемых частей существующих земельных участков для размещения линейных объектов (газопровод высокого давления, теплотрасса, кабельные линии электропередачи) |
| — — — — — | Контура существующих зданий и сооружений |
| — — — — — | Границы кадастровых кварталов по сведениям Единого государственного реестра недвижимости |
| — — — — — | Границы (декларированные, уточненные) существующих земельных участков (частей земельных участков), сведения о местоположении которых содержатся в Едином государственном реестре |
| 66:41:0108109 | Обозначение номера кадастрового квартала |
| 66:41:0108109:2 | Обозначение кадастрового номера существующего земельного участка |
| ① | Обозначение условного номера образуемого земельного участка для размещения линейных объектов (газопровод высокого давления, теплотрасса, кабельные линии электропередачи) |
| :1/чзу1 | Обозначение образуемой части существующего земельного участка для размещения линейных объектов (газопровод высокого давления, теплотрасса, кабельные линии электропередачи) |
| ●1 | Обозначение характерной точки образуемого земельного участка, образуемой части существующего земельного участка для размещения линейных объектов (газопровод высокого давления, теплотрасса, кабельные линии электропередачи) и ее номер |

Приложение № 6
к приказу Министерства
строительства и развития
инфраструктуры Свердловской
области
от 17.08.2017 № 887-П

Перечень и сведения о площади образуемых земельных участков

| Условный номер земельного участка | Категория земель | Местоположение земельного участка | Вид разрешенного использования в соответствии с проектом межевания | Вид разрешенного использования и код (числовое обозначение) вида разрешенного использования земельного участка в соответствии с классификатором видов разрешенного использования земельных участков ¹ | Площадь земельного участка в соответствии с проектом межевания территории ² , кв. м |
|-----------------------------------|--------------------------|---|--|--|--|
| 1 | 2 | 3 | 4 | 5 | 7 |
| :ЗУ1 | Земли населенных пунктов | Свердловская область, город Екатеринбург, в районе улиц Краснофлотцев – Ползунова – Калиновского лесопарка – улицы Корепина | Для размещения линейных объектов | Коммунальное обслуживание (3.1) | 430,5 |
| :ЗУ2 | Земли населенных пунктов | Свердловская область, город Екатеринбург, в районе улиц Краснофлотцев – Ползунова – Калиновского лесопарка – улицы Корепина | Для размещения линейных объектов | Коммунальное обслуживание (3.1) | 5039,9 |

| 1 | 2 | 3 | 4 | 5 | 7 |
|--|--------------------------|---|----------------------------------|---------------------------------|--------|
| :ЗУЗ | Земли населенных пунктов | Свердловская область, город Екатеринбург, в районе улиц Краснофлотцев – Ползунова – Калиновского лесопарка – улицы Корепина | Для размещения линейных объектов | Коммунальное обслуживание (3.1) | 2001,3 |
| <p>¹ Вид разрешенного использования земельного участка устанавливается, согласно Классификатору видов разрешенного использования земельных участков, утвержденному Приказом Министерства экономического развития Российской Федерации от 01.09.2014 № 540 «Об утверждении классификатора видов разрешенного использования земельных участков» с изменениями в соответствии с Приказом Министерства экономического развития №709 от 30.09.2015;</p> <p>² Площадь земельного участка будет уточнена в результате проведения кадастровых работ.</p> | | | | | |

Приложение № 7
к приказу Министерства
строительства и развития
инфраструктуры Свердловской
области
от 14.08.2017 № 887-П

Перечень и сведения о площади образуемых частей земельных участков

| Условный номер образуемой части земельного участка | Характеристика части земельного участка в соответствии с проектом межевания территории | |
|--|--|----------------|
| | Назначение | Площадь*, кв.м |
| 1 | 2 | 3 |
| 66:41:0000000:1157/чзу1 | Для размещения линейных объектов | 2892,9 |
| 66:41:0000000:1157/чзу2 | Для размещения линейных объектов | 2066,0 |
| 66:41:0000000:1157/чзу3 | Для размещения линейных объектов | 4432,6 |
| 66:41:0000000:1157/чзу4 | Для размещения линейных объектов | 1601,1 |
| 66:41:0108109:2/чзу1 | Для размещения линейных объектов | 56,8 |
| 66:41:0110004:18/чзу1 | Для размещения линейных объектов | 122,1 |
| 66:41:0110004:18/чзу2 | Для размещения линейных объектов | 426,7 |
| 66:41:0110004:19/чзу1 | Для размещения линейных объектов | 81,6 |
| 66:41:0110004:2000/чзу1 | Для размещения линейных объектов | 60,3 |
| 66:41:0110004:45/чзу1 | Для размещения линейных объектов | 965,0 |
| 66:41:0110004:44/чзу1 | Для размещения линейных объектов | 69,7 |
| 66:41:0110004:23/чзу1 | Для размещения линейных объектов | 35,1 |
| 66:41:0107039:67/чзу1 | Для размещения линейных объектов | 13,1 |

*Площадь части земельного участка будет уточнена в результате проведения кадастровых работ.